

CONFERENZA FINALE PROGETTO GEP

WORKPACKAGE 4:

Algoritmo decisionale condiviso per la Protezione civile in casi di pericolo per l'acqua potabile in situazioni d'emergenza

PROCEDURA DI ALLERTAMENTO IN CASO DI INCIDENTE CHE COMPORTI INQUINAMENTO DELLE SORGENTI ACQUEDOTTISTICHE DELL'AREA TRANSFRONTALIERA ITALIA - SLOVENIA

Bando Pubblico per la presentazione di progetti standard n. 02/2009 / GEP Sistema informativo territoriale (GIS) congiunto per la protezione delle risorse d'acqua potabile in casi di emergenza
Javni razpis za predložitev standardnih projektov št. 02-2009 / GEP Skupni geoinformacijski sistem (GIS) za varovanje virov pitne vode v izrednih dogodkih.

Nadia Di Narda

Protezione Civile Regione Friuli Venezia Giulia

14.10.2014

Hotel Perla, Nova Gorica

The logo for GEP (Geoinformatico Emergency Protection) consists of the letters 'GEP' in a bold, blue, sans-serif font.

2007-2013
cooperazione territori
programma per la coop
transfrontaliera
Italia-Slove
evropsko teritorialno s
program čezmejnega s
Slovenija-l



Investiamo nel
vostro futuro
Naložba v vašo
prihodnost!
www.ita-slo

Progetto cofinanziato dal
sviluppo regionale
Projekt sofinancira Evropska
za regionalni razvoj

La risorsa idrica in Friuli Venezia Giulia

Il territorio del Friuli Venezia Giulia è ricco d'acqua di buona qualità con caratteristiche tali da soddisfare le condizioni di potabilità.

Acqua idropotabile:

- 77% da falde sotterranee o sorgenti;
- 23 % da acque superficiali

490 prese da sorgenti

300 prese da falde (per la maggiore artesiane)

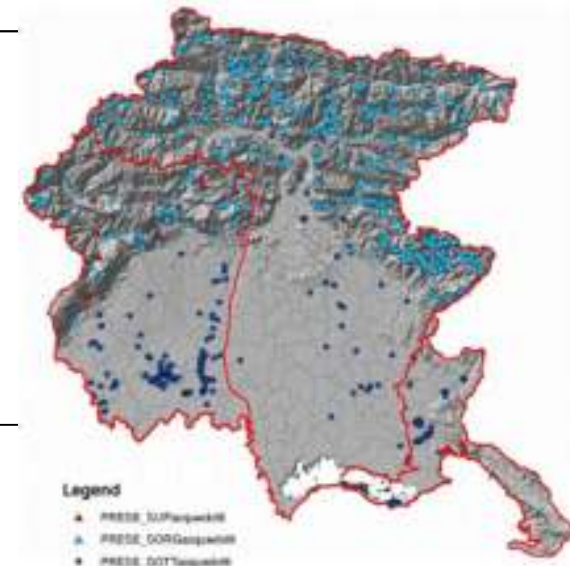

Dati e informazioni tratti da “Utilizzo della risorsa idrica in Friuli Venezia Giulia a scopo potabile”, F. Lippi - Regione Autonoma Friuli Venezia Giulia, 2010).

CONFERENZA FINALE PROGETTO GEP

PROCEDURA DI ALLERTAMENTO IN CASO DI INCIDENTE CHE COMPORTI INQUINAMENTO DELLE SORGENTI
ACQUEDOTTISTICHE DELL'AREA TRANSFRONTALIERA ITALIA - SLOVENIA

Bando Pubblico per la presentazione di progetti standard n. 02/2009 / Javni razpis za predložitev standardnih projektov št. 02-2009: GEP

Nadia Di Narda/Hotel Perla, Nova Gorica, 14.10.2014



Emergenza idrica: chi è coinvolto

Nella gestione delle criticità relative alle acque potabili, nella Regione Friuli Venezia Giulia, sono coinvolti:

- *la Protezione Civile della Regione,*
 - *il/i Comuni interessati,*
 - *il/i Gestori dell'acquedotto,*
 - *il Corpo Nazionale dei Vigili del Fuoco,*
 - *l'Agenzia Regionale di Protezione Ambientale,*
 - *l'Azienda Sanitaria Locale.*
- Inoltre il coinvolgimento può essere allargato alle Prefetture e agli Enti locali.*

NORMATIVA DI RIFERIMENTO

L 225/1992

LR 64/1986

DECRETO MINISTERIALE 25 ottobre 1999, n.471: Regolamento recante criteri, procedure e modalità per la messa in sicurezza, la bonifica e il ripristino ambientale dei siti inquinati, ai sensi dell'articolo 17 del decreto legislativo 5 febbraio 1997, n. 22, e successive modificazioni e integrazioni;

DLgs n.31 del 2 febbraio 2001 (Direttiva 98/83/CE);

DLgs n. 152 del 3 aprile 2006

CONFERENZA FINALE PROGETTO GEP

PROCEDURA DI ALLERTAMENTO IN CASO DI INCIDENTE CHE COMPORTI INQUINAMENTO DELLE SORGENTI ACQUEDOTTISTICHE DELL'AREA TRANSFRONTALIERA ITALIA - SLOVENIA

Bando Pubblico per la presentazione di progetti standard n. 02/2009 / Javni razpis za predložitev standardnih projektov št. 02-2009: GEP

Nadia Di Narda/Hotel Perla, Nova Gorica, 14.10.2014



Il sistema nazionale e regionale integrato di Protezione civile

SERVIZIO NAZIONALE DI PROTEZIONE CIVILE

comprende tutte le strutture e le attività messe in campo dallo Stato per tutelare l'integrità della vita, i beni, gli insediamenti e l'ambiente dai danni o dal pericolo di danni che derivano da calamità naturali, da catastrofi e da altri eventi calamitosi.



La Protezione Civile in Italia è organizzata in un “Servizio Nazionale”, un sistema complesso che comprende tutte le strutture e le attività messe in campo dallo Stato per tutelare l'integrità della vita, i beni, gli insediamenti e l'ambiente dai danni o dal pericolo di danni che derivano da calamità naturali, da catastrofi e da altri eventi calamitosi. Le attività del sistema sono la previsione e prevenzione delle varie ipotesi di rischio, il soccorso alla popolazione ed ogni attività diretta a superare l'emergenza.

CONFERENZA FINALE PROGETTO GEP

PROCEDURA DI ALLERTAMENTO IN CASO DI INCIDENTE CHE COMPORTI INQUINAMENTO DELLE SORGENTI ACQUEDOTTISTICHE DELL'AREA TRANSFRONTALIERA ITALIA - SLOVENIA

Bando Pubblico per la presentazione di progetti standard n. 02/2009 / Javni razpis za predložitev standardnih projektov št. 02-2009: GEP

Nadia Di Narda/Hotel Perla, Nova Gorica, 14.10.2014



Il sistema nazionale e regionale integrato di Protezione civile

In Italia la protezione civile è materia concorrente tra Stato e Regioni.

Esistono due livelli organizzativi:

- *Nazionale → Dipartimento Nazionale di protezione civile*



- *Regionale → Organizzazione di ogni singola Regione*



Negli anni, la competenza in materia di protezione civile è progressivamente passata dallo Stato agli Enti locali. Le tappe principali di questo processo sono state il decreto legislativo n. 112 del 1998 e la modifica del titolo V della Costituzione con la legge costituzionale n. 3 del 18 ottobre 2001. Da allora la protezione civile è materia di legislazione concorrente, quindi, salvo che per la determinazione dei principi fondamentali, il potere legislativo spetta comunque ai Governi regionali.

Il Dipartimento della Protezione Civile, incardinato nella Presidenza del Consiglio dei Ministri, indirizza le attività delle componenti e delle strutture operative del Servizio Nazionale di Protezione Civile, e in caso di dichiarazione dello stato di emergenza, le coordina, in accordo con i Governi regionali.

CONFERENZA FINALE PROGETTO GEP

PROCEDURA DI ALLERTAMENTO IN CASO DI INCIDENTE CHE COMPORTI INQUINAMENTO DELLE SORGENTI ACQUEDOTTISTICHE DELL'AREA TRANSFRONTALIERA ITALIA - SLOVENIA

Bando Pubblico per la presentazione di progetti standard n. 02/2009 / Javni razpis za predložitev standardnih projektov št. 02-2009: GEP

Nadia Di Narda/Hotel Perla, Nova Gorica, 14.10.2014



La struttura regionale di protezione civile



CONFERENZA FINALE PROGETTO GEP

PROCEDURA DI ALLERTAMENTO IN CASO DI INCIDENTE CHE COMPORTI INQUINAMENTO DELLE SORGENTI ACQUEDOTTISTICHE DELL'AREA TRANSFRONTALIERA ITALIA - SLOVENIA

Bando Pubblico per la presentazione di progetti standard n. 02/2009 / Javni razpis za predložitev standardnih projektov št. 02-2009: GEP

Nadia Di Narda/Hotel Perla, Nova Gorica, 14.10.2014



SALA OPERATIVA REGIONALE DI PROTEZIONE CIVILE



Presso la Sala Operativa Regionale della Protezione civile a Palmanova confluiscono le Reti radio regionali di Protezione Civile e di Volontariato ed il relativo sistema di localizzazione e le reti di monitoraggio fisico del territorio. Nella SOR vengono analizzati e visualizzati real time:

- Dati dei sensori idro-meteo-pluviometrici
- Dati sismologici
- Monitoraggio video
- Dati dei sensori sulle frane
- Dati dalle boe meteomarine
- Meteosat
- GIS della Protezione Civile
- Sistemi di allertamento via fax/sms
- Canali televisivi (analogici e satellitari)



CONFERENZA FINALE PROGETTO GEP

PROCEDURA DI ALLERTAMENTO IN CASO DI INCIDENTE CHE COMPORTI INQUINAMENTO DELLE SORGENTI ACQUEDOTTISTICHE DELL'AREA TRANSFRONTALIERA ITALIA - SLOVENIA

Bando Pubblico per la presentazione di progetti standard n. 02/2009 / Javni razpis za predložitev standardnih projektov št. 02-2009: GEP

Nadia Di Narda/Hotel Perla, Nova Gorica, 14.10.2014



La struttura regionale di protezione civile

Articolazione diffusa sul territorio

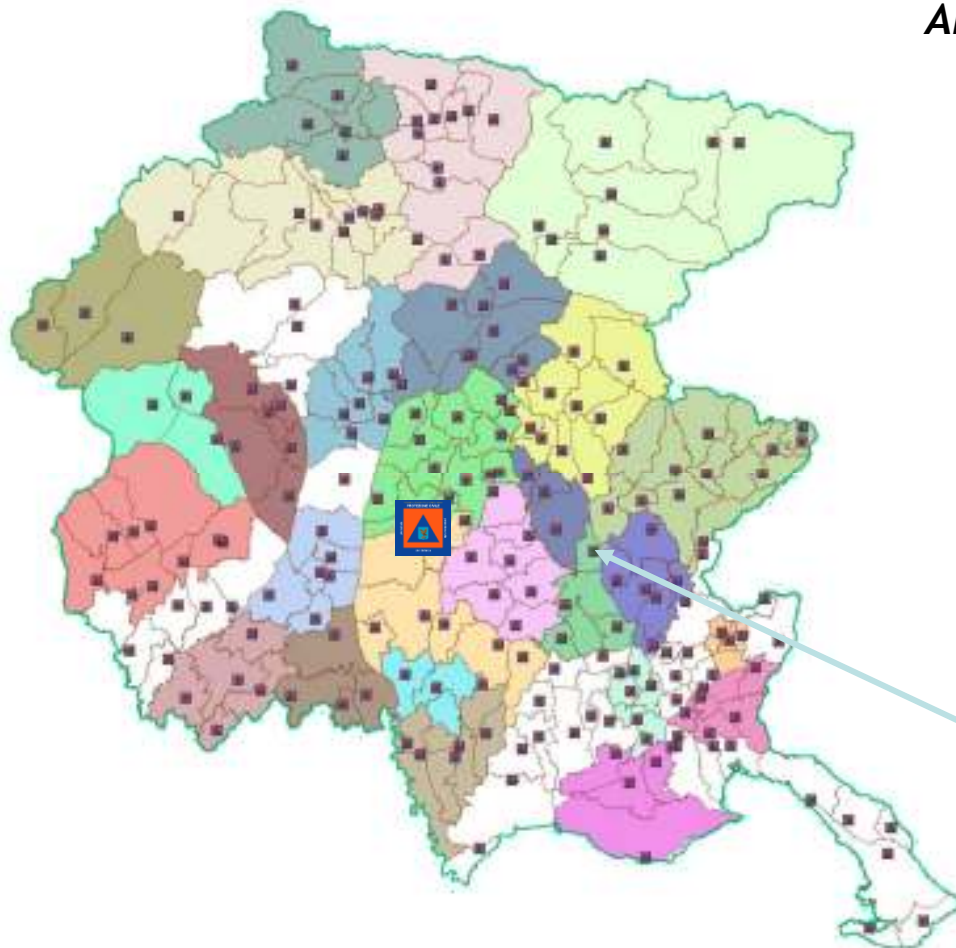

- 217 Comuni
- 217 Gruppi comunali di Protezione Civile
- 119 Gruppi comunali di PC-AIB
- 27 Distretti
- Centro Operativo Regionale PC Palmanova:
Sala Operativa Regionale



CONFERENZA FINALE PROGETTO GEP

PROCEDURA DI ALLERTAMENTO IN CASO DI INCIDENTE CHE COMPORTI INQUINAMENTO DELLE SORGENTI ACQUEDOTTISTICHE DELL'AREA TRANSFRONTALIERA ITALIA - SLOVENIA

Bando Pubblico per la presentazione di progetti standard n. 02/2009 / Javni razpis za predložitev standardnih projektov št. 02-2009: GEP

Nadia Di Narda/Hotel Perla, Nova Gorica, 14.10.2014



GEP



La struttura regionale di protezione civile: IL RUOLO DEL SINDACO

Il Sindaco è l'autorità comunale di protezione civile.

Al verificarsi dell'emergenza nell'ambito del territorio comunale, il Sindaco assume la direzione ed il coordinamento dei servizi di soccorso ed assistenza alla popolazione e dà seguito ai provvedimenti necessari dandone immediata comunicazione al Prefetto e al Presidente della Giunta Regionale tramite la Protezione civile della Regione - Sala Operativa Regionale di Palmanova (SOR).



CONFERENZA FINALE PROGETTO GEP

PROCEDURA DI ALLERTAMENTO IN CASO DI INCIDENTE CHE COMPORTI INQUINAMENTO DELLE SORGENTI
ACQUEDOTTISTICHE DELL'AREA TRANSFRONTALIERA ITALIA - SLOVENIA

Bando Pubblico per la presentazione di progetti standard n. 02/2009 / Javni razpis za predložitev standardnih
projektov št. 02-2009: GEP

Nadia Di Narda/Hotel Perla, Nova Gorica, 14.10.2014



IL CORPO NAZIONALE DEI VIGILI DEL FUOCO

Al fine di salvaguardare l'incolumità delle persone e l'integrità dei beni, assicura gli interventi tecnici caratterizzati dal requisito dell'immediatezza della prestazione, per i quali siano richieste professionalità tecniche anche ad alto contenuto specialistico ed idonee risorse strumentali, ed al medesimo fine effettua studi ed esami sperimentali e tecnici nello specifico settore.



CONFERENZA FINALE PROGETTO GEP

PROCEDURA DI ALLERTAMENTO IN CASO DI INCIDENTE CHE COMPORTI INQUINAMENTO DELLE SORGENTI ACQUEDOTTISTICHE DELL'AREA TRANSFRONTALIERA ITALIA - SLOVENIA

Bando Pubblico per la presentazione di progetti standard n. 02/2009 / Javni razpis za predložitev standardnih projektov št. 02-2009: GEP

Nadia Di Narda/Hotel Perla, Nova Gorica, 14.10.2014



IL CORPO NAZIONALE DEI VIGILI DEL FUOCO

Le competenze dei VVF in scenari che comportino inquinamento di sorgenti riguardano di solito, anche per mezzo delle attrezzature e delle competenze dei nuclei NBCR (nucleare, batteriologico, chimico e radiologico) il confinamento e l'arresto, per quanto possibile, della causa dell'inquinamento stesso.



CONFERENZA FINALE PROGETTO GEP

PROCEDURA DI ALLERTAMENTO IN CASO DI INCIDENTE CHE COMPORTI INQUINAMENTO DELLE SORGENTI
ACQUEDOTTISTICHE DELL'AREA TRANSFRONTALIERA ITALIA - SLOVENIA

Bando Pubblico per la presentazione di progetti standard n. 02/2009 / Javni razpis za predložitev standardnih
projektov št. 02-2009: GEP

Nadia Di Narda/Hotel Perla, Nova Gorica, 14.10.2014



IL CORPO NAZIONALE DEI VIGILI DEL FUOCO

Ad inquinamento avvenuto, previa valutazione sul posto dell'entità del danno e della relativa pericolosità, il Responsabile delle Operazioni di Spegnimento (ROS) attiva o fa attivare l'ARPA o l'ASL o entrambe (di solito ARPA per l'ambiente ASL per le persone) e comunica l'avvenuto sinistro alle Autorità locali (Regione, Provincia e Comune) come previsto dall'art 8 del DECRETO MINISTERIALE 25 ottobre 1999, n. 471



Inquinamento ambientale



ARPA FVG

Agenzia Regionale per la Protezione
dell'Ambiente del Friuli Venezia Giulia

Problemi sanitari



CONFERENZA FINALE PROGETTO GEP

PROCEDURA DI ALLERTAMENTO IN CASO DI INCIDENTE CHE COMPORTI INQUINAMENTO DELLE SORGENTI
ACQUEDOTTISTICHE DELL'AREA TRANSFRONTALIERA ITALIA - SLOVENIA

Bando Pubblico per la presentazione di progetti standard n. 02/2009 / Javni razpis za predložitev standardnih
projektov št. 02-2009: GEP

Nadia Di Narda/Hotel Perla, Nova Gorica, 14.10.2014



GEP



ARPA E ASL

Le ARPA e i Dipartimenti di Prevenzione delle ASL esercitano in maniera coordinata ed integrata le funzioni di controllo ambientale e di prevenzione collettiva che rivestono valenza ambientale e sanitaria. In materia di inquinamento esterno e degli ambienti di vita la competenza è assegnata alle ARPA che si avvalgono dei pareri igienico-sanitari, previsti dalla normativa vigente, espressi dai Dipartimenti di Prevenzione delle Aziende Sanitarie Locali.

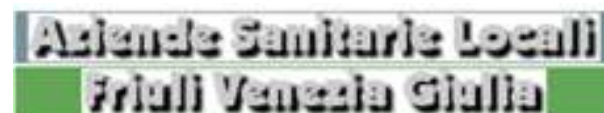

CONFERENZA FINALE PROGETTO GEP

PROCEDURA DI ALLERTAMENTO IN CASO DI INCIDENTE CHE COMPORTI INQUINAMENTO DELLE SORGENTI ACQUEDOTTISTICHE DELL'AREA TRANSFRONTALIERA ITALIA - SLOVENIA

Bando Pubblico per la presentazione di progetti standard n. 02/2009 / Javni razpis za predložitev standardnih projektov št. 02-2009: GEP

Nadia Di Narda/Hotel Perla, Nova Gorica, 14.10.2014



ARPA e ASL

In Friuli Venezia Giulia, con riferimento specifico alla tutela delle acque da destinare al consumo umano, l'ARPA interviene quando si tratta di falde, mentre le ASL intervengono per tutti i controlli che riguardano le reti di distribuzione degli acquedotti.

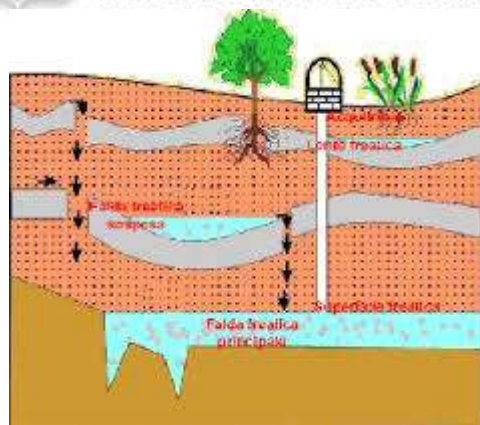

FALDE

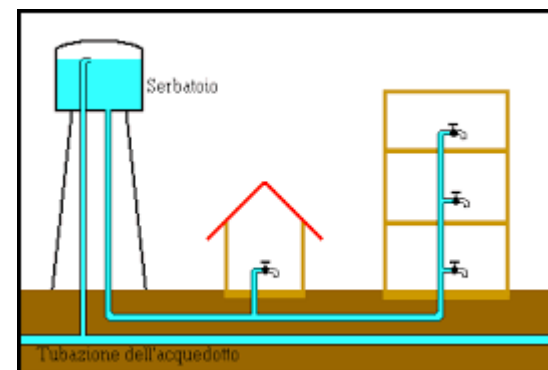
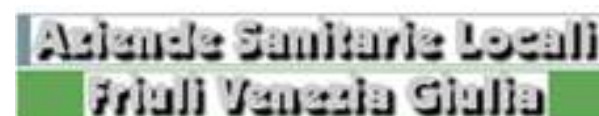

ACQUEDOTTI

CONFERENZA FINALE PROGETTO GEP

PROCEDURA DI ALLERTAMENTO IN CASO DI INCIDENTE CHE COMPORTI INQUINAMENTO DELLE SORGENTI ACQUEDOTTISTICHE DELL'AREA TRANSFRONTALIERA ITALIA - SLOVENIA

Bando Pubblico per la presentazione di progetti standard n. 02/2009 / Javni razpis za predložitev standardnih projektov št. 02-2009: GEP

Nadia Di Narda/Hotel Perla, Nova Gorica, 14.10.2014



ARPA e ASL

Le ASL sono una struttura che effettua monitoraggi programmati e, qualora fosse necessario, allerta i sindaci che provvedono a emanare eventuali ordinanze. Sono organo di controllo nei confronti dei gestori degli acquedotti.

**Aziende Sanitarie Locali
Friuli Venezia Giulia**

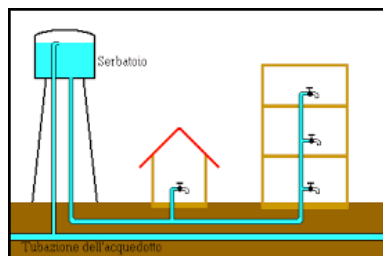

ACQUEDOTTI



SINDACI

CONFERENZA FINALE PROGETTO GEP

PROCEDURA DI ALLERTAMENTO IN CASO DI INCIDENTE CHE COMPORTI INQUINAMENTO DELLE SORGENTI
ACQUEDOTTISTICHE DELL'AREA TRANSFRONTALIERA ITALIA - SLOVENIA

Bando Pubblico per la presentazione di progetti standard n. 02/2009 / Javni razpis za predložitev standardnih projektov št. 02-2009: GEP

Nadia Di Narda/Hotel Perla, Nova Gorica, 14.10.2014



GEP



NUMERI DI EMERGENZA

In Italia non esiste il solo numero unico d'emergenza 112, bensì numeri diversi per i diversi ambiti d'intervento:

*I Carabinieri che ricevono le chiamate al numero **112** sono in grado di indirizzarle alla centrale d'emergenza appropriata*



117 GUARDIA DI FINANZA



112 CARABINIERI



113 POLIZIA



**118 PRONTO SOCCORSO
SANITARIO**



115 VIGILI DEL FUOCO



**800500300
PROTEZIONE CIVILE
FVG**

CONFERENZA FINALE PROGETTO GEP

PROCEDURA DI ALLERTAMENTO IN CASO DI INCIDENTE CHE COMPORTI INQUINAMENTO DELLE SORGENTI ACQUEDOTTISTICHE DELL'AREA TRANSFRONTALIERA ITALIA - SLOVENIA

Bando Pubblico per la presentazione di progetti standard n. 02/2009 / Javni razpis za predložitev standardnih projektov št. 02-2009: GEP

Nadia Di Narda/Hotel Perla, Nova Gorica, 14.10.2014



EVENTO

*In questa sede, per **EVENTO** si intende qualsiasi evento che possa compromettere la potabilità e l'utilizzo delle acque che alimentano gli acquedotti del territorio regionale. La tipologia di evento può essere una delle seguenti:*



CONFERENZA FINALE PROGETTO GEP

PROCEDURA DI ALLERTAMENTO IN CASO DI INCIDENTE CHE COMPORTI INQUINAMENTO DELLE SORGENTI
ACQUEDOTTISTICHE DELL'AREA TRANSFRONTALIERA ITALIA - SLOVENIA

Bando Pubblico per la presentazione di progetti standard n. 02/2009 / Javni razpis za predložitev standardnih
projektov št. 02-2009: GEP

Nadia Di Narda/Hotel Perla, Nova Gorica, 14.10.2014



GESTIONE DELL'EMERGENZA

In Italia e in Friuli Venezia Giulia le competenze nella gestione degli eventi variano in funzione della tipologia e della dimensione.

Emergency Levels

According to national Law L.225/92

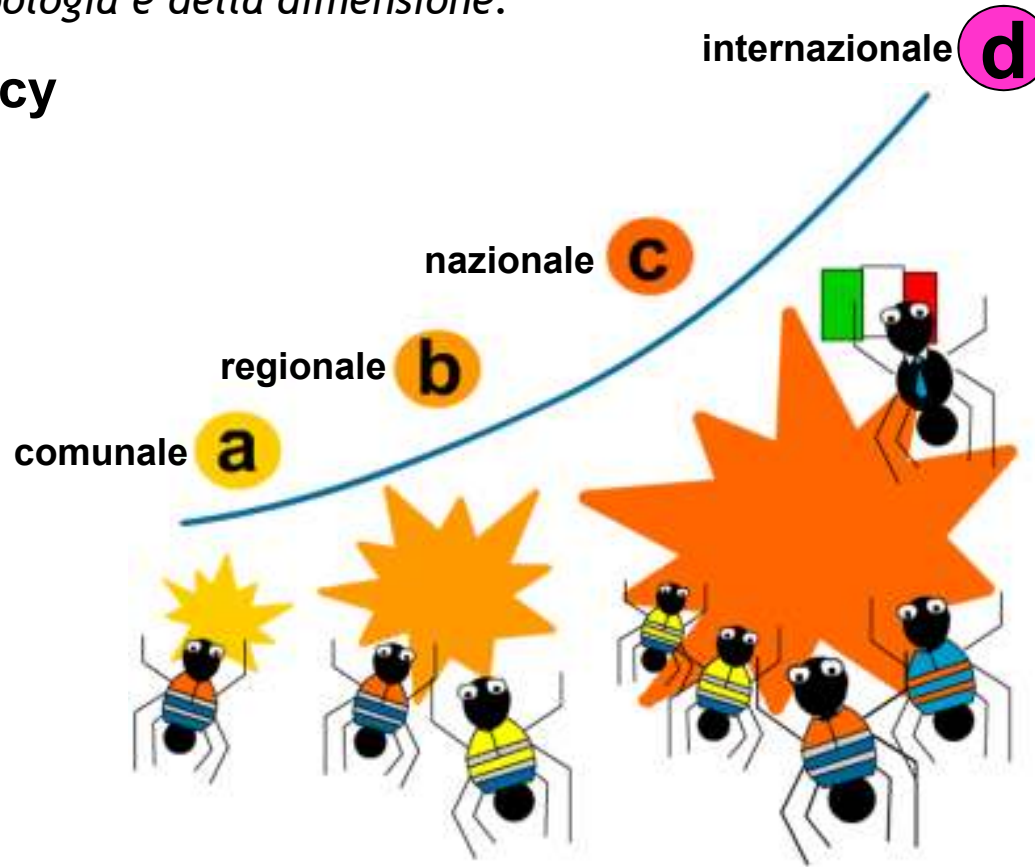

A
U
M
E
T
D
O
G
U
S
T
O
S

CONFERENZA FINALE PROGETTO GEP
PROCEDURA DI ALLERTAMENTO IN CASO DI INCIDENTE CHE COMPORTI INQUINAMENTO DELLE SORGENTI
ACQUEDOTTISTICHE DELL'AREA TRANSFRONTALIERA ITALIA - SLOVENIA



Bando Pubblico per la presentazione di progetti standard n. 02/2009 / Javni razpis za predložitev standardnih projektov št. 02-2009: GEP

Nadia Di Narda/Hotel Perla, Nova Gorica, 14.10.2014

FRANA

Nel caso del verificarsi di una frana la segnalazione è registrata in prima battuta dal comune attraverso il gruppo comunale di volontari di protezione civile, l'ufficio tecnico o direttamente dal SINDACO. Il comune provvede a riportare la segnalazione al GESTORE dell'acquedotto, assieme al quale viene eseguita una prima stima degli interventi da realizzare. Il comune assieme al gestore possono provvedere autonomamente a ripristinare la funzionalità delle infrastrutture compromesse oppure, se non possiede le risorse sufficienti, il Sindaco provvede a richiedere supporto economico e tecnico alla PROTEZIONE CIVILE DELLA REGIONE mediante fax o, in caso di urgenza, telefonicamente al numero verde 800500300.



CONFERENZA FINALE PROGETTO GEP
PROCEDURA DI ALLERTAMENTO IN CASO DI INCIDENTE CHE COMPORTI INQUINAMENTO DELLE SORGENTI
ACQUEDOTTISTICHE DELL'AREA TRANSFRONTALIERA ITALIA - SLOVENIA



Bando Pubblico per la presentazione di progetti standard n. 02/2009 / Javni razpis za predložitev standardnih projektov št. 02-2009: GEP

Nadia Di Narda/Hotel Perla, Nova Gorica, 14.10.2014

TERREMOTO

Nel caso di un evento tellurico di magnitudo tale da provocare danni su un territorio esteso con proclamazione dello stato d'emergenza da parte delle Autorità regionali e/o nazionali e in caso di temuta compromissione delle sorgenti dovuta ad evento tellurico, la segnalazione viene inserita all'interno della procedura legislativa e amministrativa di somma urgenza attuata dalla PROTEZIONE CIVILE DELLA REGIONE e dal GOVERNO NAZIONALE.

La segnalazione viene inserita nella lista dei danni subiti sul territorio comunale che il SINDACO provvede ad inoltrare alla Protezione civile della Regione o all'organo di coordinamento attivato per l'emergenza specifica (COM, CCS, COR), secondo la normativa regionale e nazionale in materia di gestione delle calamità.



CONFERENZA FINALE PROGETTO GEP
PROCEDURA DI ALLERTAMENTO IN CASO DI INCIDENTE CHE COMPORTI INQUINAMENTO DELLE SORGENTI
ACQUEDOTTISTICHE DELL'AREA TRANSFRONTALIERA ITALIA - SLOVENIA



Bando Pubblico per la presentazione di progetti standard n. 02/2009 / Javni razpis za predložitev standardnih projektov št. 02-2009: GEP

Nadia Di Narda/Hotel Perla, Nova Gorica, 14.10.2014

ALLUVIONE

In funzione della dimensione dell'evento, l'emergenza sarà affrontata direttamente dal SINDACO DEL COMUNE secondo quanto già descritto per il caso di frana, oppure, in caso di evento alluvionale di vasta estensione per il quale venga dichiarato lo stato d'emergenza, secondo la procedura indicata per il terremoto.

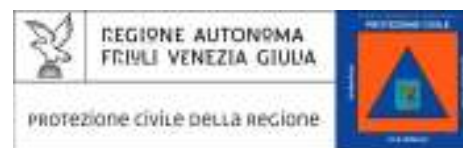

**PROTEZIONE CIVILE
REGIONALE E NAZIONALE**

**In caso di grossa
calamità**



PROTEZIONE CIVILE
Presidenza del Consiglio dei Ministri
Dipartimento della Protezione Civile

CONFERENZA FINALE PROGETTO GEP
PROCEDURA DI ALLERTAMENTO IN CASO DI INCIDENTE CHE COMPORTI INQUINAMENTO DELLE SORGENTI
ACQUEDOTTISTICHE DELL'AREA TRANSFRONTALIERA ITALIA - SLOVENIA



Bando Pubblico per la presentazione di progetti standard n. 02/2009 / Javni razpis za predložitev standardnih projektov št. 02-2009: GEP

Nadia Di Narda/Hotel Perla, Nova Gorica, 14.10.2014

INCIDENTE DI ORIGINE ANTROPICA

Si considerano in questa categoria tutti quegli eventi in cui sia richiesto il supporto tecnico urgente dei Vigili del Fuoco, incidente stradale, incidente industriale, rilasci di sostanze inquinanti in qualsiasi forma e tipo. In questo caso l'emergenza è gestita direttamente dai Vigili del Fuoco. Ad inquinamento avvenuto, previa valutazione sul posto dell'entità del danno e della relativa pericolosità, il Responsabile delle Operazioni di Spegnimento (ROS) attiva o fa attivare l'ARPA o l'ASL o entrambe (di solito ARPA per l'ambiente ASL per le persone) e comunica l'avvenuto sinistro alle Autorità locali (Regione, Provincia e Comune) come previsto dall'art 8 del DECRETO MINISTERIALE 25 ottobre 1999, n° 471



Inquinamento ambientale



Problemi sanitari



CONFERENZA FINALE PROGETTO GEP

PROCEDURA DI ALLERTAMENTO IN CASO DI INCIDENTE CHE COMPORTI INQUINAMENTO DELLE SORGENTI ACQUEDOTTISTICHE DELL'AREA TRANSFRONTALIERA ITALIA - SLOVENIA



Bando Pubblico per la presentazione di progetti standard n. 02/2009 / Javni razpis za predložitev standardnih projektov št. 02-2009: GEP

Nadia Di Narda/Hotel Perla, Nova Gorica, 14.10.2014

COLLABORAZIONE TRANSFRONTALIERA

CASO DI INCIDENTE IN SLOVENIA

Ai sensi di quanto stabilito dal Protocollo di collaborazione transfrontaliera tra Regione Friuli Venezia Giulia e la Repubblica di Slovenia siglato nel febbraio 2006, al verificarsi di un incidente che possa comportare un inquinamento delle sorgenti di acqua potabile che alimentano gli acquedotti italiani, il CORS di Lubiana o il ReCo regionale avvisano telefonicamente e mediante fax la Sala Operativa Regionale (SOR).



CONFERENZA FINALE PROGETTO GEP

PROCEDURA DI ALLERTAMENTO IN CASO DI INCIDENTE CHE COMPORTI INQUINAMENTO DELLE SORGENTI ACQUEDOTTISTICHE DELL'AREA TRANSFRONTALIERA ITALIA - SLOVENIA



Bando Pubblico per la presentazione di progetti standard n. 02/2009 / Javni razpis za predložitev standardnih projektov št. 02-2009: GEP

Nadia Di Narda/Hotel Perla, Nova Gorica, 14.10.2014

COLLABORAZIONE TRANSFRONTALIERA

Ricevuta la segnalazione la SOR provvede ad attivare il Sistema regionale di Protezione civile ed in particolare I SINDACI E I GESTORI degli acquedotti potenzialmente coinvolti. Qualora i Sindaci richiedessero assistenza per il superamento dell'emergenza, la Protezione civile della Regione provvede, in funzione a quanto richiesto, all'invio di personale, mezzi e attrezzature.
In base alla dimensione e alla tipologia dell'emergenza la SOR provvede ad allertare anche ARPA, altri Uffici regionali, Enti di ricerca, Prefetture, Vigili del Fuoco.

**PROTEZIONE CIVILE
REGIONALE**



Numero Verde Emergenze
800 500 300
Protezione Civile

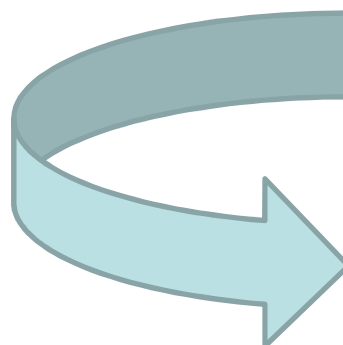

COMUNE

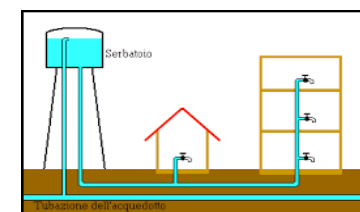

**GESTORE
ACQUEDOTTO**

CONFERENZA FINALE PROGETTO GEP

**PROCEDURA DI ALLERTAMENTO IN CASO DI INCIDENTE CHE COMPORTI INQUINAMENTO DELLE SORGENTI
ACQUEDOTTISTICHE DELL'AREA TRANSFRONTALIERA ITALIA - SLOVENIA**



Bando Pubblico per la presentazione di progetti standard n. 02/2009 / Javni razpis za predložitev standardnih projektov št. 02-2009: GEP

Nadia Di Narda/Hotel Perla, Nova Gorica, 14.10.2014

COLLABORAZIONE TRANSFRONTALIERA

CASO DI INCIDENTE IN ITALIA

Nel caso in cui l'incidente si verifichi in Italia e sia coinvolta direttamente o indirettamente la Protezione civile della Regione, la Sala Operativa Regionale provvederà ad informare la Protezione civile della Repubblica di Slovenia secondo le procedure previste dal Protocollo di collaborazione sopra menzionato. In base a specifici accordi di collaborazione transfrontaliera i Vigili del Fuoco italiani potranno avvisare i colleghi sloveni.



Numero Verde Emergenze
800 500 300
Protezione Civile



CONFERENZA FINALE PROGETTO GEP

PROCEDURA DI ALLERTAMENTO IN CASO DI INCIDENTE CHE COMPORTI INQUINAMENTO DELLE SORGENTI ACQUEDOTTISTICHE DELL'AREA TRANSFRONTALIERA ITALIA - SLOVENIA



Bando Pubblico per la presentazione di progetti standard n. 02/2009 / Javni razpis za predložitev standardnih projektov št. 02-2009: GEP

Nadia Di Narda/Hotel Perla, Nova Gorica, 14.10.2014

ALGORITMO FVG

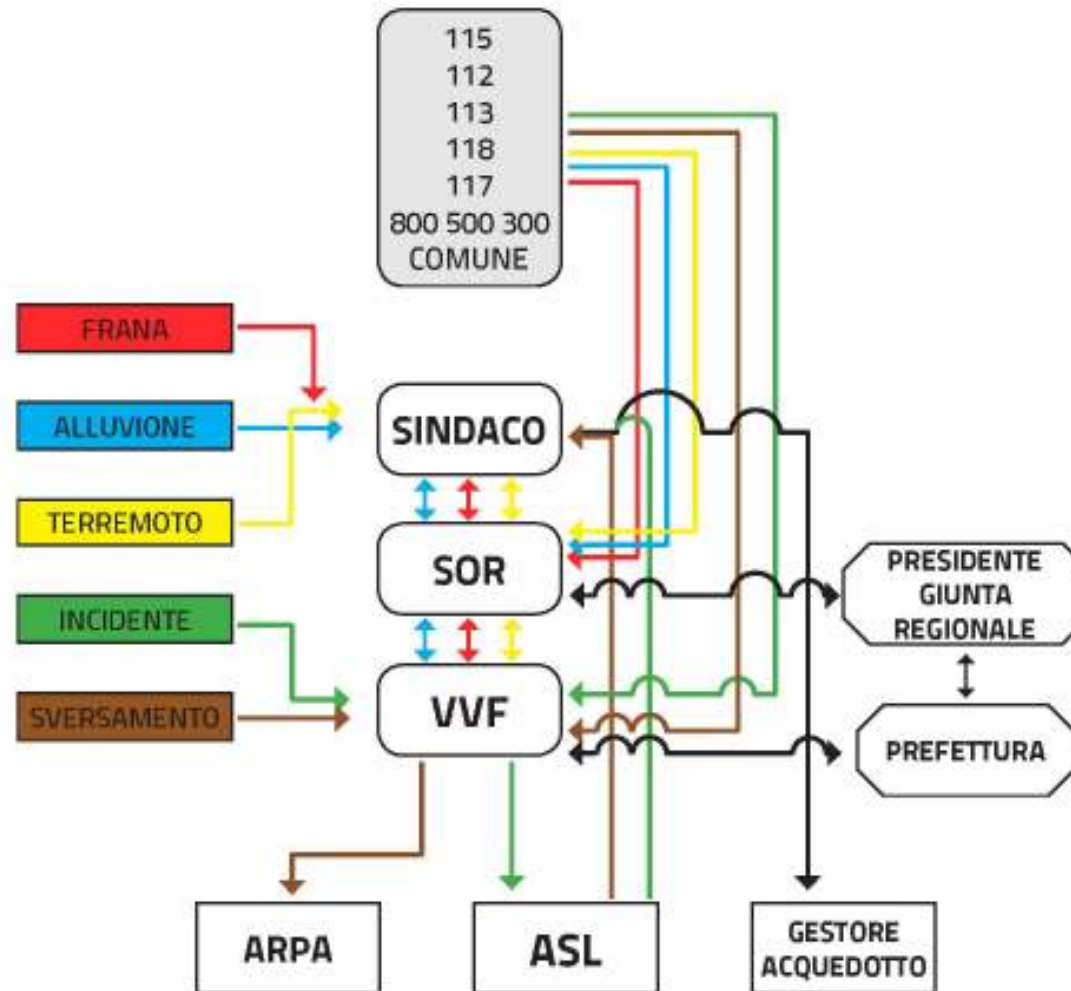

CONFERENZA FINALE PROGETTO GEP
 PROCEDURA DI ALLERTAMENTO IN CASO DI INCIDENTE CHE COMPORTI INQUINAMENTO DELLE SORGENTI
 ACQUEDOTTISTICHE DELL'AREA TRANSFRONTALIERA ITALIA - SLOVENIA



Bando Pubblico per la presentazione di progetti standard n. 02/2009 / Javni razpis za predložitev standardnih
 projektov št. 02-2009: GEP

Nadia Di Narda/Hotel Perla, Nova Gorica, 14.10.2014

CONFERENZA FINALE PROGETTO GEP

Hotel Perla, Nova Gorica, 14.10.2014

nadia.dinarda@protezionecivile.fvg.it



GEP

*Progetto GEP finanziato nell'ambito del Programma per la Cooperazione Transfrontaliera Italia-Slovenia 2007-2013, dal Fondo europeo di sviluppo regionale e dai fondi nazionali.
Projekt GEP sofinanciran v okviru Programa čezmejnega sodelovanja Slovenija-Italija 2007-2013 iz sredstev Evropskega sklada za regionalni razvoj in nacionalnih sredstev*



Ministero dell'Economia
e delle Finanze



REPUBLIKA SLOVENIJA
SLUŽBA VLADE REPUBLIKE SLOVENIJE ZA RAZVOJ
IN EVROPSKO KOHEZIJSKO POLITIKO



2007-2013

cooperazione territoriale europea
programma per la cooperazione
transfrontaliera

Italia-Slovenia

evropsko teritorialno sodelovanje
program čezmejnega sodelovanja

Slovenija-Italija



Investiamo nel vostro futuro!

Naložba v vašo prihodnost!

www.ita-slo.eu

Progetto cofinanziato dal Fondo europeo di
sviluppo regionale

Projekt sofinancira Evropski sklad
za regionalni razvoj